

## RAZOR® Siphon Feed Gun

## Pistolet RAZOR® dalimentation du siphon

## Pistola con alimentación por sifón RAZOR®

311685K

ENG FRE SPA

*A premier gun for the automotive refinish market*

*Le pistolet par excellence pour le marché de la finition automobile.*

*Una pistola de calidad excepcional para el mercado del retocado del automóvil.*

 This gun is intended for use with thin to medium viscosity materials (14-20 seconds Zahn #2 cup). If spraying heavier materials, use a pressure or gravity feed spray gun.

Ce pistolet est conçu pour être utilisé avec des produits à viscosité faible ou moyenne (14 à 20 secondes avec la coupe Zahn #2). Utiliser un pistolet alimenté par pression ou par gravité pour des produits plus lourds.

Esta pistola ha sido diseñada para utilizarse con materiales de viscosidad baja a mediana (14-20 segundos, taza Zahn #2). Si desea pulverizar materiales viscosos, utilice una pistola de pulverización con alimentación por gravedad o a presión.

### Important Safety Instructions

Read all warnings and instructions in this manual.

Save these instructions.

Includes HVLP, Compliant, and Conventional Series.

See page 2 for **List of Models** and maximum working pressures. See page 22 for **Parts**.

### Instructions de sécurité importantes

Lire toutes les mises en garde et instructions de ce manuel.

Sauvegarder ces instructions.

Comprend les séries LVLP, HVLP, Conforme et Conventionnel.

Voir la **liste des modèles** et des pressions de service maximum à la page 2. Voir page 22 pour les **pièces**.

### Instrucciones importantes de seguridad

Lea todas las advertencias e instrucciones de este manual.

Guarde las instrucciones.

Incluye las series LVLP, HVLP, Compliant, y Convencional.

Vea en la página 2 la **Lista de modelos** y las presiones máximas de trabajo. Vea las **Piezas** en la página 22.

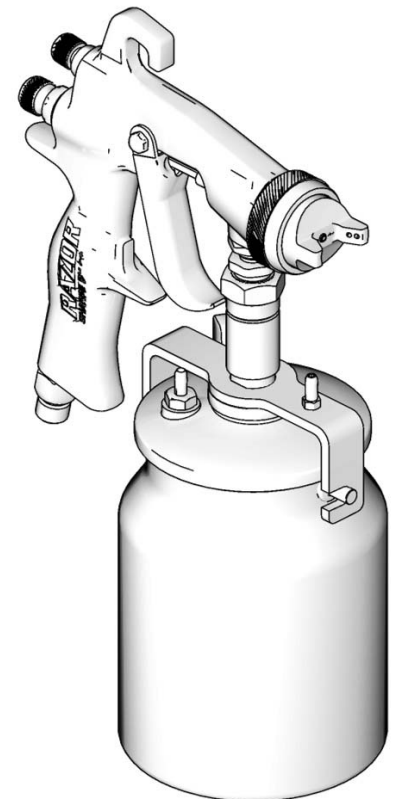

T18222A

English	Page 3
Français	Page 9
Español	Page 15



## Models / Modèles / Modelos

Part Number	Series	Spray Type	Max HVLP/ Comp Pressure psi (MPa, bar)	Nozzle (mm)	Application	Air Cap	Nozzle	Needle Assy	Needle Tip	Air Cap with Retaining Ring
287961	A	HVLP	30 (0.21, 2.1)	2.2	Primer	253827	253778	253777	234779	289504
*		Compliant	35 (0.24, 2.4)	1.0	Clear, Base	288454	288301	288640	288751	289510
288286	A	Compliant	35 (0.24, 2.4)	1.2	Clear, Base	288454	288302	288641	234778	289510
*		Compliant	35 (0.24, 2.4)	1.3	Clear, Base	288454	288303	288641	234778	289510
288288	A	Compliant	35 (0.24, 2.4)	1.4	Clear, Base	288454	288304	288642	288752	289510
*		Compliant	35 (0.24, 2.4)	1.6	Clear, Base	288454	288305	288642	288752	289510
288290	A	Compliant	35 (0.24, 2.4)	1.8	Primer	288454	288306	288643	253917	289510
288291	A	Conventional	N/A	1.5	Clear, Base	288455	288307	288642	288752	289511
288292	A	Conventional	N/A	1.8	Clear, Base	288455	288308	288642	288752	289511
*		Conventional	N/A	2.0	Primer	288456	288309	253777	234779	289512
288294	A	Conventional	N/A	2.5	Primer	288457	288310	253777	234779	289513

\* Gun is not available. The table shows kits/parts available.



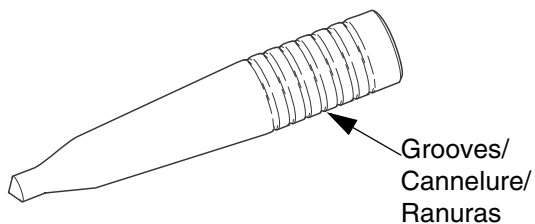

### \*Needle tips/Pointes du pointeau/Puntas de la aguja

Grooves/Cannelure/ Ranuras	Needle Tip/Pointe du pointeau/ Punta de la aguja
0	234779
3	288751
4	288752
6	234778
7	253917



# Warnings

The following warnings are for the setup, use, grounding, maintenance, and repair of this equipment. The exclamation point symbol alerts you to a general warning and the hazard symbols refer to procedure-specific risks. Refer back to these warnings. Additional, product-specific warnings may be found throughout the body of this manual where applicable.

 <b>WARNING</b>	
	<p><b>FIRE AND EXPLOSION HAZARD</b></p> <p>Flammable fumes, such as solvent and paint fumes, in work area can ignite or explode. To help prevent fire and explosion:</p> <ul style="list-style-type: none"> <li>• Use equipment only in well ventilated area.</li> <li>• Eliminate all ignition sources; such as pilot lights, cigarettes, portable electric lamps, and plastic drop cloths (potential static arc).</li> <li>• Keep work area free of debris, including solvent, rags and gasoline.</li> <li>• Do not plug or unplug power cords or turn lights on or off when flammable fumes are present.</li> <li>• Ground all equipment in the work area. See <b>Grounding</b> instructions.</li> <li>• If there is static sparking or you feel a shock, <b>stop operation immediately</b>. Do not use equipment until you identify and correct the problem.</li> <li>• Keep a working fire extinguisher in the work area.</li> </ul>
	<p><b>PRESSURIZED EQUIPMENT HAZARD</b></p> <p>Fluid from the gun/dispense valve, leaks, or ruptured components can splash in the eyes or on skin and cause serious injury.</p> <ul style="list-style-type: none"> <li>• Follow <b>Pressure Relief Procedure</b> in this manual, when you stop spraying and before cleaning, checking, or servicing equipment.</li> <li>• Tighten all fluid connections before operating the equipment.</li> <li>• Check hoses, tubes, and couplings daily. Replace worn or damaged parts immediately.</li> </ul>
	<p><b>EQUIPMENT MISUSE HAZARD</b></p> <p>Misuse can cause death or serious injury.</p> <ul style="list-style-type: none"> <li>• Do not exceed the maximum working pressure or temperature rating of the lowest rated system component. See <b>Technical Data</b> in all equipment manuals.</li> <li>• Use fluids and solvents that are compatible with equipment wetted parts. See <b>Technical Data</b> in all equipment manuals. Read fluid and solvent manufacturer's warnings.</li> <li>• Check equipment daily. Repair or replace worn or damaged parts immediately.</li> <li>• Do not alter or modify equipment.</li> <li>• Use equipment only for its intended purpose. Call your Graco distributor for information.</li> <li>• Route hoses and cables away from traffic areas, sharp edges, moving parts, and hot surfaces.</li> <li>• Do not kink or overbend hoses or use hoses to pull equipment.</li> <li>• Keep children and animals away from work area.</li> <li>• Comply with all applicable safety regulations.</li> </ul>

**! WARNING**



**PERSONAL PROTECTIVE EQUIPMENT**

You must wear appropriate protective equipment when operating, servicing, or when in the operating area of the equipment to help protect you from serious injury, including eye injury, inhalation of toxic fumes, burns, and hearing loss. This equipment includes but is not limited to:

- Protective eyewear
- Clothing and respirator as recommended by the fluid and solvent manufacturer
- Gloves
- Hearing protection

**Setup**

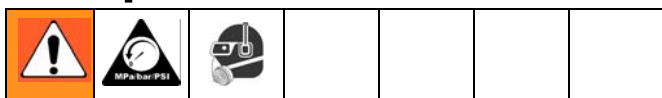

- Check that your shop air provides adequate air flow.
- Use a minimum 3/8 in. (10 mm) ID air hose.
- Set shop air pressure regulator (not supplied) according to paint manufacturer's recommendation. See maximum pressures and compliant air pressures on page 2.
- Make sure no air restrictions, such as low-volume cheater-valves, obstruct the air flow. If an air adjusting valve is desired, use a SHARPE Air Adjusting Valve (part nos. 2210, 3310, U04410) or Digi-tell (part no. U05510).
- Install a shutoff valve (not supplied) downstream of the air regulator to shut off gun air.
- Install an inline air filter (not supplied) to clean and dry the gun air supply.

1. Shut off the air supply.
2. Connect a clean, dry, filtered air supply to the air inlet fitting (25). See page 22.

3. Every Razor gun is spray tested with blue paint to ensure quality prior to shipment. If this is the first time using the equipment, flush the gun. See page 5.

**Operation**



**Pressure Relief Procedure**

1. Turn off the gun air supply.
2. Trigger the gun to relieve pressure.

**Spraying**

<b>CAUTION</b>
Excessive atomizing air pressure can increase over-spray, reduce transfer efficiency, and result in a poor quality finish. Regulatory agencies in certain states prohibit the operation of a spray gun above 10 psi (69 kPa, 0.7 bar) atomizing air cap pressure.

1. Fill the cup with material. Do not fill past the shoulder on cup.
2. Turn on the shop air to the gun and set atomizing pressure with the gun fully triggered.

- Adjust the pattern size and shape with the fluid adjust knob (8). Fluid adjust knob (8) is factory set for maximum needle trigger travel and material flow. Turn knob clockwise to reduce pattern size/ fluid flow and counterclockwise to increase it.

 See Troubleshooting, page 7, if you experience an irregular pattern.

## Volatile Organic Compounds (VOC) Regulation

In certain states, spraying solvents that release VOCs into the atmosphere when cleaning a spray gun is prohibited. To comply with these air quality laws, you must use a cleaning method that prevents the escape of VOC vapors into the atmosphere. See Compliant Cleaning Methods, page 6.

 Clean air line filters as directed by the manufacturer.

## Maintenance



- Frequently lubricate the gun moving parts with a drop of non-silicone oil (part no. 8255).
- Do not disassemble the spray gun if you are having a spray pattern problem. See Troubleshooting, page 7, for information on how to correct the problem.
- Check for fluid leakage. Tighten fittings or replace equipment as needed.

## Flush

Flush before using the equipment, before changing colors, and when you are done spraying. Use solvent that is compatible with gun wetted parts and fluid that will be sprayed.

 See Compliant Cleaning Methods, page 6, to comply with air quality laws if applicable.

- Relieve pressure, page 4.
- Dispose of any paint in the cup.
- Fill the cup with a small amount of solvent.
- Spray into a grounded metal waste container until the equipment is clean.
- Relieve pressure, page 4.

## Cleaning Gun and Cup

<b>CAUTION</b>
<ul style="list-style-type: none"> <li>Do not submerge gun in solvent. Solvent dissolves lubricant, dries out packings, and clogs air passages.</li> <li>Do not use metal tools to clean air cap holes as this may scratch them and distort the spray pattern.</li> <li>Use a compatible solvent.</li> </ul>

- Flush, page 5.
- Use a rag moistened in solvent to wipe outside of gun and cup.
- Make sure cup lid vent hole is clear.
- Blow dry gun inside and out. Lubricate, see Maintenance, page 5.

 See Compliant Cleaning Methods, page 6, to comply with air quality laws if applicable.

## Cleaning Nozzle and Air Cap

 Maintenance Kit 8260 is available. Kit includes cleaning brushes and pen oiler.

1. Remove air cap (13), trigger gun, remove nozzle (11), and soak both in a compatible cleaning solution.
2. Clean them and the front of the gun with a soft-bristle brush dipped into compatible solvent. Do not use a wire brush or metal tools.
3. Use a soft implement, such as a toothpick to clean out air cap holes.

## Compliant Cleaning Methods

1. Place spray gun in a gun washer that completely encloses the gun and components during cleaning, rinsing, and draining.
2. Spray solvent through the spray gun into a closed gun cleaning station.

## Repair

See Parts, page 22, for callout references.

### Needle Replacement

1. Remove knob (8), spring (29), and needle (9). Inspect. Replace tip (9a) or needle (9) as necessary. See page 2.
2. Insert needle (9), spring (29), and knob (8).

### Nozzle Replacement

1. Unscrew retaining ring (14) to remove air cap assembly (13).
2. Trigger gun while unscrewing nozzle (11) to prevent needle damage.
3. Check o-ring (21) and replace if necessary.
4. Trigger gun while replacing nozzle (11).
5. Insert air cap assembly (13) into gun.

6. Screw retaining ring (14) into place.

## Air Control Valve Replacement

1. Remove air control valve assembly (5).
2. Insert replacement assembly (5) into gun.

## Air Valve Replacement





1. Remove trigger nut (24), trigger pin (23), wave washer (18), and trigger (10).
2. Remove knob (8), spring (29), needle (9) and nut (7).
3. Remove spring (31) and push the air valve assembly (6) out the back of the gun.
4. Inspect u-cup seals (22) and replace if necessary.
5. Lubricate gun as described in Maintenance, page 5.
6. Insert replacement air valve assembly (6). Replace spring (31) and nut (7).
7. Replace trigger (10), wave washer (18), trigger pin (23), trigger nut (24), needle (9), spring (29), and knob (8).

## Needle Packing Replacement

1. Remove trigger nut (24), trigger pin (23), wave washer (18), and trigger (10).
2. Remove knob (8), spring (29), and needle (9).
3. Unscrew nut (17) and remove u-cup (16) and spreader (15).
4. Insert replacement spreader (15) *facing back of gun*, u-cup (16) *facing front of gun*, and nut (17).
5. Replace trigger (10), wave washer (18), trigger pin (23), trigger nut (24), needle (9), spring (29), and knob (8).

# Troubleshooting



Problem	Cause	Solution
 <b>Right</b>	Normal pattern.	No action necessary.
 <b>Wrong</b> Heavy top or bottom pattern	Dirty or damaged air cap or fluid nozzle.	Rotate air cap 180°. <i>If pattern follows air cap, problem is in air cap (13). Clean and inspect. If pattern is not corrected, replace air cap.</i> <i>If pattern does not follow the air cap, the problem is with the fluid nozzle. Clean and inspect the nozzle. If the pattern is not corrected, replace nozzle.</i>
 <b>Wrong</b> Split pattern	Pressure too high for viscosity of material being sprayed.	Reduce air pressure and increase material viscosity.  Correct pattern by narrowing fan size with spray width adjustment knob (8).
 <b>Wrong</b>	Dirty or distorted air horn holes.	Clean and inspect air cap. If pattern is not corrected, replace air cap.
Gun spitting	Air getting into paint stream.	Check if cup is empty and fill.  Tighten fluid nozzle (11).  Check and tighten needle packing nut (17).  Check fluid nozzle (11) for damage.
Will not spray	Cup is empty.	Fill cup.
	Fluid adjustment knob (8) turned too far clockwise.	Adjust knob (8) counterclockwise.
Excessive air blowing back	Loose fluid nozzle (11).	Tighten fluid nozzle (11).
	Damaged fluid nozzle seal (21).	Replace seal (21).

# Technical Data

<b>Maximum Air Inlet Pressure</b> .....	100 psi (0.7 MPa, 7 bar)
<b>Maximum HVLP/Compliant Inbound Air Pressure</b>	
HVLP .....	30 psi (0.21 MPa, 2.1 bar)
Compliant .....	35 psi (0.24 MPa, 2.4 bar)
<b>Air Consumption</b>	
HVLP .....	11.2 CFM at 30 psi (0.21 MPa, 2.1 bar)
Compliant .....	10.4 CFM at 35 psi (0.24 MPa, 2.4 bar)
Conventional .....	12.2 CFM at 43 psi (0.3 MPa, 3.0 bar)
<b>Fluid and Air Operating Temperature Range</b> .....	32°F to 109°F (0°C to 43°C)
<b>Spray Gun:</b>	
Air Inlet .....	1/4 npsm (R1/4-19)
Fluid Inlet .....	3/8 npsm (R3/8-19)
Weight with cup .....	2.1 lbs (1.0 kg)
<b>Sound Data:</b>	
HVLP sound pressure	
at 30 psi (0.21 MPa, 2.1 bar) .....	81.8 dB(A)**
HVLP sound power	
at 30 psi (0.21 MPa, 2.1 bar) .....	88.7 dB(A)**
Compliant sound pressure	
at 35 psi (0.24 MPa, 2.4 bar) .....	74.68 dB(A)**
Compliant sound power	
at 35 psi (0.24 MPa, 2.4 bar) .....	83.07 dB(A)**
Conventional sound pressure	
at 43 psi (0.3 MPa, 3.0 bar) .....	78.22 dB(A)**
Conventional sound power	
at 43 psi (0.3 MPa, 3.0 bar) .....	86.68 dB(A)**
<b>Siphon Cup Size</b> .....	1 qt. (0.95 liter)
<b>Wetted Parts</b> .....	303 SST, 17-4 PH SST, PEEK, acetal, UHMWPE

\* Produces 10 psi (0.07 MPa, 0.7 bar) spraying pressure at air cap.

\*\* All readings were taken with the fan valve fully open (fan full size) at the assumed operator position. Sound power was tested per ISO 9614-2.



# Mise en garde

Les mises en garde suivantes sont des mises en garde relatives à la configuration, l'utilisation, la mise à la terre, l'entretien et la réparation de ce matériel. Le point d'exclamation indique une mise en garde générale, et le symbole de danger fait référence à des risques spécifiques aux procédures. Observer ces mises en garde. D'autres mises en garde particulières au produit figurent aux endroits concernés.

 <b>MISE EN GARDE</b>	
	<p><b>DANGERS D'INCENDIE ET D'EXPLOSION</b></p> <p>Les vapeurs inflammables, vapeurs de solvant et de peinture par exemple, sur le lieu de travail peuvent s'enflammer ou exploser. Pour prévenir un incendie ou une explosion :</p> <ul style="list-style-type: none"> <li>• N'utiliser l'équipement que dans des locaux bien ventilés.</li> <li>• Supprimer toutes les sources de feu, telles que les veilleuses, cigarettes, lampes de poche et bâches plastique (risque d'électricité statique).</li> <li>• Veiller à débarrasser la zone de travail de tout résidu, comme les solvants, les chiffons et l'essence.</li> <li>• Ne pas brancher ni débrancher de cordons d'alimentation électrique ni allumer ou éteindre la lumière en présence de vapeurs inflammables.</li> <li>• Mettre tous les appareils de la zone de travail à la terre. Voir Instructions de <b>Mise à la terre</b>.</li> <li>• Si l'on remarque la moindre étincelle d'électricité statique ou si l'on ressent une décharge électrique, <b>arrêter le travail immédiatement</b>. Ne pas utiliser le matériel tant que le problème n'a pas été identifié et résolu.</li> <li>• La présence d'un extincteur opérationnel est obligatoire dans la zone de travail.</li> </ul>
	<p><b>DANGER DES EQUIPEMENTS SOUS PRESSION</b></p> <p>Tout jet de produit provenant du pistolet/de la vanne de distribution, de fuites ou de composants défectueux risque d'atteindre les yeux ou la peau et peut causer des blessures graves.</p> <ul style="list-style-type: none"> <li>• Suivre la <b>Procédure de décompression</b> de ce manuel à chaque interruption de la pulvérisation et avant le nettoyage, la vérification ou l'entretien du matériel.</li> <li>• Serrer tous les raccords produit avant d'utiliser l'équipement.</li> <li>• Vérifier les flexibles, tuyaux et raccords quotidiennement. Remplacer immédiatement tout élément usé ou endommagé.</li> </ul>
	<p><b>DANGER EN CAS DE MAUVAISE UTILISATION DE L'EQUIPEMENT</b></p> <p>Toute mauvaise utilisation du matériel peut provoquer des blessures graves, voire mortelles.</p> <ul style="list-style-type: none"> <li>• Ne pas dépasser la pression ou température de service maximum spécifiée de l'élément le plus faible du système. Voir les <b>Caractéristiques techniques</b> de tous les manuels de l'appareil.</li> <li>• Utiliser des produits et solvants compatibles avec les pièces en contact avec le produit. Voir les <b>Caractéristiques techniques</b> de tous les manuels d'équipement. Lire les mises en garde du fabricant de produit et de solvant.</li> <li>• Vérifier l'équipement tous les jours. Réparer ou remplacer immédiatement les pièces usagées ou endommagées.</li> <li>• Ne pas modifier cet équipement.</li> <li>• N'utiliser ce matériel que pour l'usage auquel il est destiné. Pour plus de renseignements appelez votre distributeur Graco.</li> <li>• Écarter les flexibles et câbles électriques des zones de circulation, des bords coupants, des pièces en mouvement et des surfaces chaudes.</li> <li>• Ne pas plier ni trop cintrer les flexibles ni les utiliser pour tirer l'appareil.</li> <li>• Tenir les enfants et animaux à l'écart du site de travail.</li> <li>• Se conformer à toutes les règles de sécurité applicables.</li> </ul>

## MISE EN GARDE



### ÉQUIPEMENT DE PROTECTION DU PERSONNEL

Il est impératif que le personnel porte un équipement de protection approprié quand il travaille ou se trouve dans la zone de fonctionnement de l'installation pour éviter des blessures graves telles que des lésions oculaires, inhalation de fumées toxiques, brûlures et perte de l'ouïe notamment. Cet équipement comprend ce qui suit, la liste n'étant pas exhaustive :

- Lunettes de sécurité
- Le port de vêtements de sécurité et d'un respirateur est conseillé par le fabricant de produit et de solvant
- Gants
- Casque antibruit

## Réglage

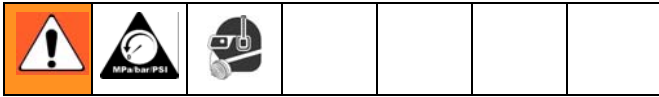

- Vérifier que le réseau pneumatique de l'atelier fournit un débit d'air approprié.
  - Utiliser un flexible d'air avec un diamètre intérieur d'au moins 3/8 in. (10 mm).
  - Régler le régulateur de pression d'air de l'atelier (non fourni) conformément aux recommandations du fabricant. Se reporter à la page 2 pour les pressions maximales et les pressions d'air conformes.
  - S'assurer que rien n'obstrue le débit d'air, comme des vannes « de tricheur ». Utiliser une vanne de régulation d'air SHARPE (réf. 2210, 3310, U04410) ou Digi-tell (réf. U05510) si une régulation d'air est souhaitée.
  - Installer une vanne d'arrêt (non fournie) en aval du régulateur d'air pour couper l'arrivée d'air au pistolet.
  - Monter un filtre à air (non fourni) sur la tuyauterie d'alimentation pour épurer et sécher l'air alimentant le pistolet.
1. Couper l'alimentation d'air.
  2. Brancher l'alimentation en air propre, sec et filtré sur le raccord d'arrivée d'air (25). Voir page 22.
  3. Chaque pistolet de rasage est testé en pulvérisation avec une peinture bleue afin d'assurer sa qualité avant l'expédition. Rincer le pistolet en cas de première utilisation de l'équipement. Voir page 11.

## Fonctionnement



### Procédure de décompression

1. Couper l'alimentation d'air du pistolet.
2. Actionner le pistolet pour relâcher la pression.

### Pulvérisation

#### ATTENTION

Les pressions d'air d'atomisation excessives peuvent accroître la surpulvérisation, diminuer l'efficacité de transfert, et induire une finition de mauvaise qualité. Les organismes officiels dans certains pays défendent l'utilisation d'un pistolet de pulvérisation fonctionnant à une pression d'atomisation supérieure à 10 psi (69 kPa, 0,7 bar) au niveau du chapeau d'air.

1. Remplir le godet de produit. Ne pas dépasser les marques indiquant le plein du godet.
2. Ouvrir l'air du réseau usine pour alimenter le pistolet et régler la pression d'atomisation en pressant à fond la gâchette du pistolet.
3. Régler la taille et la forme du jet à l'aide du bouton de réglage produit (8). Ce bouton (8) est réglé en usine pour une course maximale de la gâchette et du pointeau et pour un débit produit maximal. Tourner le bouton dans le sens horaire pour réduire la taille du jet et le débit du produit, et dans le sens contraire pour l'agrandir et l'augmenter.

 Voir Dépannage à la page 13 si une application irrégulière est remarquée.

## Régulation des Composés Organiques Volatils (COV)

Dans certains pays, il est interdit de pulvériser des solvants pour nettoyer un pistolet pulvérisateur lorsque ces solvants rejettent des COV dans l'atmosphère. Pour se conformer à cette législation sur la qualité de l'air, appliquer une méthode de nettoyage sans rejet de vapeurs de COV dans l'atmosphère. Voir Méthodes de nettoyage conformes, à la page 12.

 Nettoyer les filtres à air conformément aux consignes du fabricant.

## Entretien



- Lubrifier souvent les pièces mobiles du pistolet à l'aide d'une goutte d'huile sans silicone (réf. 8255).
- Ne pas démonter le pistolet lors d'un problème de profil du jet. Se reporter à Dépannage à la page 13 pour l'information sur la manière de résoudre le problème.
- Vérifier qu'il n'y a pas fuite de produit. Serrer les raccords ou remplacer l'équipement si nécessaire.

## Rinçage

Rincer l'équipement avant de l'utiliser, de changer de couleur et après avoir pulvérisé. Utiliser un solvant compatible avec les pièces du pistolet en contact avec le produit et le produit pulvérisé.

 Voir Méthodes de nettoyage conformes à la page 12, pour se conformer à la législation relative à la qualité de l'air, si applicable.

1. Décompression, page 10.
2. Éliminer toute peinture dans le godet.

3. Remplir le godet avec une petite quantité de solvant.
4. Pulvériser dans un conteneur métallique relié à la terre jusqu'à ce que le matériel soit propre.
5. Décompression, page 10.

## Nettoyage du pistolet et du godet

### ATTENTION

- Ne pas plonger le pistolet dans du solvant. Le solvant dissout le lubrifiant, dessèche les joints et bouche les passages d'air.
- Ne pas utiliser d'outils métalliques pour déboucher les trous du chapeau d'air car cela risque de les rayer et de déformer le profil du jet.
- Utiliser un solvant compatible.

1. Rinçage, page 11.
2. Utiliser un chiffon humidifié avec du solvant pour essuyer l'extérieur du pistolet et du godet.
3. Veiller à ce que l'orifice de ventilation dans le couvercle du godet soit dégagé.
4. Souffler de l'air à l'intérieur et à l'extérieur du pistolet pour le sécher. Lubrifier, voir Entretien, page 11.

 Voir Méthodes de nettoyage conformes à la page 12, pour se conformer à la législation relative à la qualité de l'air, si applicable.

## Nettoyage de la buse et du chapeau d'air

 Un kit d'entretien 8260 est disponible. Ce kit comprend des brosses de nettoyage et un stylo burette.

1. Enlever le chapeau d'air (13), actionner le pistolet, enlever la buse (11), et tremper les deux dans une solution de nettoyage compatible.
2. Les nettoyer, ainsi que l'avant du pistolet, à l'aide d'un pinceau souple trempé dans un solvant compatible. Ne pas utiliser de brosse ni d'instrument métalliques.

3. Utiliser un accessoire doux, comme un cure-dent, pour dégager les orifices dans le chapeau d'air.

## Méthodes de nettoyage conformes

1. Placer le pistolet dans un laveur à pistolet enfermant complètement le pistolet et les accessoires pendant le lavage, le rinçage et la vidange.
2. Pulvériser le solvant par le biais du pistolet à l'intérieur d'une station de nettoyage fermée.

## Réparation

Voir Pièces à la page 22 pour les références.

### Remplacement du pointeau

1. Enlever le bouton (8), le ressort (29), et le pointeau (9). Contrôler. Remplacer la pointe (9a) ou le pointeau (9) si nécessaire. Se reporter à la page 2.
2. Introduire le pointeau (9), le ressort (29), et le bouton (8).

### Remplacement de la buse

1. Dévisser la bague de retenue (14) pour enlever l'ensemble du chapeau d'air (13).
2. Actionner le pistolet en dévissant la buse (11) pour empêcher d'endommager cette dernière.
3. Examiner le joint torique (21) et le remplacer si nécessaire.
4. Actionner le pistolet en remplaçant la buse (11).
5. Insérer l'ensemble du chapeau d'air (13) dans le pistolet.
6. Visser la bague de retenue (14) en place.

### Remplacement de la vanne de régulation d'air

1. Enlever l'ensemble de la vanne de régulation d'air (5).

2. Insérer l'ensemble de remplacement (5) dans le pistolet.

### Remplacement de la vanne d'air





1. Enlever l'écrou de la gâchette (24), la broche (23), la rondelle ondulée (18) et la gâchette (10).
2. Enlever le bouton (8), le ressort (29), le pointeau (9) et l'écrou (7).
3. Enlever le ressort (31) et pousser l'ensemble de la vanne d'air (6) hors de l'arrière du pistolet.
4. Vérifier les joints calottes (22) et les remplacer au besoin.
5. Lubrifier le pistolet comme décrit dans Entretien, page 11.
6. Insérer l'ensemble de remplacement de la vanne d'air (6). Replacer le ressort (31) et l'écrou (7).
7. Replacer la gâchette (10), la rondelle ondulée (18), la broche de la gâchette (23), l'écrou de la gâchette (24), le pointeau (9), le ressort (29), et le bouton (8).

### Remplacement du joint du pointeau

1. Enlever l'écrou de la gâchette (24), la broche (23), la rondelle ondulée (18) et la gâchette (10).
2. Enlever le bouton (8), le ressort (29), et le pointeau (9).
3. Dévisser l'écrou (17), et enlever le joint calotte (16) et l'écarteur (15).
4. Insérer l'écarteur de remplacement (15) *face vers l'arrière du pistolet*, le joint calotte (16) *face vers l'avant du pistolet*, et l'écrou (17).
5. Replacer la gâchette (10), la rondelle ondulée (18), la broche de la gâchette (23), l'écrou de la gâchette (24), le pointeau (9), le ressort (29), et le bouton (8).

# Dépannage



Problème	Cause	Solution
 <b>Bon</b>	Profil du jet normal.	Aucune action nécessaire.
 <b>Mauvais</b> Motif enflé en haut et en bas	Chapeau d'air ou buse produit encrassé ou endommagé.	Faire pivoter le chapeau d'air de 180°. <i>Si le profil du jet suit le chapeau d'air, le problème se situe à l'intérieur du chapeau d'air (13). Nettoyer et vérifier. Si le profil du jet n'est pas corrigé, remplacer le chapeau d'air.</i> <i>Si le profil du jet ne suit pas le chapeau d'air, le problème se situe au niveau de la buse. Nettoyer et vérifier la buse. Si le jet n'est pas corrigé, remplacer la buse.</i>
 <b>Mauvais</b> Motif double	Pression trop élevée pour la viscosité du fluide pulvérisé.	Réduire la pression d'air et augmenter la viscosité du produit.  Corriger l'application en réduisant la largeur du jet au moyen du bouton de réglage (8).
 <b>Mauvais</b>	Orifices du chapeau d'air encrassés ou déformés.	Nettoyer et examiner le chapeau d'air. Si le jet n'est pas corrigé, remplacer le chapeau d'air.
Crachotements du pistolet	Présence d'air dans la peinture.	Vérifier si le godet est vide et faire le plein. Serrer la buse produit (11). Contrôler et resserrer l'écrou de la garniture du pointeau (17). Contrôler la buse produit (11) pour voir si elle est endommagée.
Pas de pulvérisation	Le godet est vide.	Remplir le godet.
	Bouton de régulation produit (8) trop tourné dans le sens horaire.	Tourner le bouton (8) dans le sens anti-horaire.
Retour d'air excessif	Buse produit desserrée (11).	Serrer la buse produit (11).
	Joint (21) de la buse produit endommagé.	Remplacer le joint (21).

## Données techniques





<b>Pression d'entrée d'air maximum</b> .....	100 psi (0,7 MPa, 7 bars)
<b>HVLP maximale/Pression maximale d'arrivée d'air conforme</b>	
HVLP .....	30 psi (0,21 MPa, 2,1 bars)
Conforme .....	35 psi (0,24 MPa, 2,4 bars)
<b>Consommation d'air</b>	
HVLP .....	11,2 CFM
à 30 psi (0,21 MPa, 2,1 bars)	
Conforme .....	10,4 CFM
à 35 psi (0,24 MPa, 2,4 bars)	
Conventionnel .....	12,2 CFM à 43 psi (0,3 MPa, 3,0 bars)
<b>Plage de températures de produit et d'air de service.</b> .	32°F à 109°F (0°C à 43°C)
<b>Pistolet de pulvérisation :</b>	
Arrivée d'air .....	1/4 npsm (R1/4-19)
Entrée produit .....	3/8 npsm (R3/8-19)
Poids avec godet .....	2,1 lbs (1,0 kg)
<b>Caractéristiques sonores :</b>	
Pression sonore HVLP	
à 30 psi (0,21 MPa, 2,1 bars) .....	81,8 dB(A)**
Puissance sonore HVLP	
à 30 psi (0,21 MPa, 2,1 bar) .....	88,7 dB(A)**
Pression sonore conforme	
à 35 psi (0,24 MPa, 2,4 bars) .....	74,68 dB(A)**
Puissance sonore conforme	
à 35 psi (0,24 MPa, 2,4 bars) .....	83,07 dB(A)**
Pression sonore conventionnelle	
à 43 psi (0,3 MPa, 3,0 bars) .....	78,22 dB(A)**
Puissance sonore conventionnelle	
à 43 psi (0,3 MPa, 3,0 bars) .....	86,68 dB(A)**
<b>Taille du godet d'aspiration.</b> .....	1 qt. (0,95 litre)
<b>Pièces en contact avec le produit.</b> .....	Acier inoxydable 303, acier inoxydable 17-4 PH, PEEK, acétal, UHMWPE

\* Production d'une pression de pulvérisation de 10 psi (0,07 MPa, 0,7 bar) au chapeau d'air.

\*\* Toutes les mesures ont été faites avec la vanne de projection complètement ouverte (taille maximale du jet) à l'emplacement supposé de l'opérateur. La puissance sonore a été contrôlée selon la norme ISO 9614-2.

# Advertencias

A continuación se ofrecen advertencias relacionadas con la seguridad de la puesta en marcha, utilización, conexión a tierra, mantenimiento y reparación de este equipo. El símbolo acompañado de una exclamación le indica que se trata de una advertencia y el símbolo de peligro se refiere a un riesgo específico. Consulte estas Advertencias. Siempre que sea pertinente, en este manual encontrará advertencias específicas del producto.

 <b>ADVERTENCIA</b>	
	<p><b>PELIGRO DE INCENDIOS Y EXPLOSIONES</b></p> <p>Vapores inflamables, como los vapores de disolvente o de pintura en la zona de trabajo pueden incendiarse o explotar. Para evitar un incendio o explosión:</p> <ul style="list-style-type: none"> <li>• Utilice el equipo únicamente en áreas bien ventiladas.</li> <li>• Elimine toda fuente de ignición, tales como las luces piloto, los cigarrillos, lámparas eléctricas portátiles y las cubiertas de plástico (arcos estáticos potenciales).</li> <li>• Mantenga limpia la zona de trabajo, sin disolventes, trapos o gasolina.</li> <li>• No enchufe ni desenchufe cables de alimentación ni apague ni encienda las luces en el área de pulverización.</li> <li>• Conecte a tierra todo el equipo de la zona de trabajo. Vea instrucciones de <b>Conexión a tierra</b>.</li> <li>• Si se aprecia la formación de electricidad estática durante el uso de este equipo, <b>deje de trabajar inmediatamente</b>. No utilice el sistema hasta haber identificado y corregido el problema.</li> <li>• Guarde un extintor de incendios que funcione correctamente en la zona de trabajo.</li> </ul>
	<p><b>PELIGROS DEL EQUIPO A PRESIÓN</b></p> <p>El fluido procedente de la pistola/válvula dispensadora, y las fugas de las mangueras o de piezas rotas pueden salpicar fluido en los ojos o en la piel y causar lesiones graves.</p> <ul style="list-style-type: none"> <li>• Siga el <b>Procedimiento de descompresión</b> de este manual, cuando deje de pulverizar y antes de limpiar, revisar o reparar el equipo.</li> <li>• Apriete todas las conexiones antes de accionar el equipo.</li> <li>• Compruebe diariamente las mangueras, los tubos y los acoplamientos. Reemplace inmediatamente las piezas desgastadas o dañadas.</li> </ul>
	<p><b>PELIGROS DEBIDOS A LA UTILIZACIÓN INCORRECTA DEL EQUIPO</b></p> <p>El uso incorrecto puede causar la muerte o heridas graves.</p> <ul style="list-style-type: none"> <li>• No exceda la presión máxima de trabajo o la temperatura del componente con menor valor nominal del sistema. Consulte la sección <b>Características técnicas</b> de todos los manuales del equipo.</li> <li>• Utilice líquidos y disolventes compatibles con las piezas húmedas del equipo. Consulte las <b>Características técnicas</b> en todos los manuales que acompañan al equipo. Lea las recomendaciones de los fabricantes de los líquidos.</li> <li>• Revise el equipo a diario. Repare o cambie inmediatamente las piezas desgastadas o dañadas.</li> <li>• No altere ni modifique el equipo.</li> <li>• Utilice el equipo únicamente para el fin para el que ha sido destinado. Si desea información, póngase en contacto con su distribuidor Graco.</li> <li>• Desvíe las mangueras de zonas de tráfico intenso, de curvas pronunciadas, de piezas móviles y superficies calientes.</li> <li>• No retuerza ni doble las mangueras, ni las utilice para arrastrar el equipo.</li> <li>• Mantenga a los niños y a los animales lejos de la zona de trabajo.</li> <li>• Respete todas las normas relativas a la seguridad.</li> </ul>



## ⚠ ADVERTENCIA



### EQUIPO DE PROTECCIÓN PERSONAL

Debe utilizar equipo de protección adecuado cuando trabaje, revise o esté en la zona de funcionamiento del equipo, con el fin de protegerse contra la posibilidad de lesionarse gravemente, incluyendo lesiones oculares, la inhalación de vapores tóxicos, quemaduras o la pérdida auditiva. Este equipo incluye, pero no está limitado a:

- Gafas de protección
- Ropas protectoras y un respirador, tal como recomiendan los fabricantes del fluido y del disolvente
- Guantes
- Protección auditiva

## Ajuste

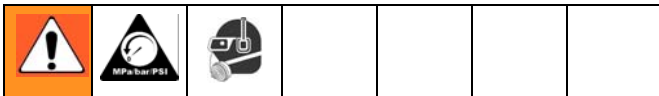

- Compruebe que el aire de taller tiene el caudal adecuado.
  - Utilice una manguera de aire con un D.I de 3/8 pulg. (10 mm) como mínimo.
  - Fije el regulador de presión del aire de taller (no suministrado) de acuerdo con las recomendaciones del fabricante de pintura. Consulte las presiones máximas y las presiones de aire en la página 2.
  - Asegúrese de que no haya restricciones de aire, como válvulas de bajo volumen, que puedan obstruir el caudal de aire. Si desea utilizar una válvula de ajuste de aire, utilice una válvula de ajuste de aire SHARPE (ref. piezas 2210, 3310, U04410) o Digi-tell (ref. pieza U05510).
  - Instale una válvula de cierre (no suministrada) corriente abajo del regulador de aire para cerrar el aire de la pistola.
  - Instale un filtro en el aire de la línea (no suministrado) para limpiar y secar el suministro de aire de la pistola
1. Corte el suministro de aire.
  2. Conecte un suministro de aire filtrado, seco y limpio al racor de entrada de aire (25). Vea la página 22.
  3. Cada pistola Razor es evaluada con pintura azul para asegurar la calidad antes del envío. Si es la primera vez que utiliza el equipo, lave la pistola de pulverización. Vea la página 17.

## Funcionamiento



### Procedimiento de descompresión

1. Apague el suministro de aire de la pistola.
2. Dispare la pistola para liberar la presión.

### Pulverización

#### PRECAUCIÓN

Una presión excesiva del aire de atomización puede aumentar la sobrepulverización, reducir la eficacia de transferencia, causar un acabado de calidad defectuosa. Las agencias regulatorias de ciertos estados prohíben la utilización de una pistola de pulverización con una presión en el cabezal de aire de atomización de más de 10 (69 kPa, 0,7 bar)

1. Llene la taza con material. No sobrepase la protuberancia de la taza.
2. Encienda el aire de taller a la pistola y fije la presión de atomización con la pistola completamente disparada.
3. Ajuste el tamaño y la forma del chorro de pulverización con la perilla de ajuste de fluido (8). La perilla de control de fluido (8) se fija en fábrica para el máximo de recorrido del gatillo de la aguja y el caudal de material. Para reducir el tamaño del chorro/caudal de fluido, gire la perilla en sentido horario y en sentido antihorario para aumentarlo.



 Vea la guía de Localización de averías, página 19, si observa un chorro irregular.

## Regulación de los compuestos orgánicos volátiles (VOC)

En ciertos estados, está prohibida la pulverización de disolventes que liberan VOC a la atmósfera durante la limpieza de la pistola de pulverización. Para cumplir con las normas de calidad del aire es necesario utilizar un método de limpieza que impida el escape de vapores de VOC a la atmósfera. Vea los Métodos de limpieza aprobados, página 18.

 Limpie los filtros de la línea de aire según las indicaciones del fabricante.

## Mantenimiento



- Lubrique con frecuencia las piezas móviles de la pistola con una gota de aceite sin silicona (ref. pieza 8255).
- No desarme la pistola de pulverización si tiene un problema con el chorro de pulverización. Vea la Localización de averías, página 19, para obtener información sobre cómo corregir el problema.
- Verificar que no existan fugas de fluido. Apriete los racores o reemplace el equipo necesario.

### Lavar

Lave antes de utilizar el equipo, antes de cambiar de color y cuando haya terminado de pulverizar. Utilice disolvente que sea compatible con las piezas húmedas de la pistola y el fluido que vaya a pulverizar.

 Consulte los Modos de limpieza aprobados, página 18, para cumplir con las normas de calidad del aire, si las hubiera.

1. Libere la presión, página 16.
2. Elimine la pintura que queda en la taza.
3. Llene la taza con una pequeña cantidad de disolvente.
4. Pulverice hacia el interior de un recipiente metálico conectado a tierra, hasta que el equipo esté limpio.
5. Libere la presión, página 16.

## Limpieza de la pistola y la taza

### PRECAUCIÓN

- No sumerja la pistola en disolvente. El disolvente disuelve el lubricante, seca las empaquetaduras, y obstruye los conductos de aire.
- No utilizar herramientas de metal para limpiar los orificios del casquillo de aire y de la boquilla de pulverización ya que pueden rayarse y distorsionar la forma del chorro de pulverización.
- Utilice un disolvente compatible.

1. Lave, página 17.
2. Utilice un trapo humedecido con disolvente para limpiar el exterior de la pistola y la taza.
3. Asegúrese de que el orificio de escape no está obstruido.
4. Sople aire para secar la pistola por dentro y por fuera. Lubrique la pistola, vea la sección Mantenimiento, página 17.

 Consulte los Modos de limpieza aprobados, página 18, para cumplir con las normas de calidad del aire, si las hubiera.

## Limpieza de la boquilla y el cabezal de aire

 Existe disponible un Kit de mantenimiento 8260. El Kit incluye escobillas de limpieza y un pincel de lubricación.

1. Retire el cabezal de aire (13), dispere la pistola, retire la boquilla (11), y empápelos en con una disolución de limpieza compatible.

2. Límpielos así como la parte delantera de la pistola con un cepillo de cerda suave mojado en un disolvente compatible. No utilice un cepillo de alambre ni herramientas metálicas.
3. Utilice un objeto suave, tal como un palillo de dientes, para limpiar los orificios del cabezal de aire.

## Métodos de limpieza adecuados

1. Coloque la pistola de pulverización en un lavapistolas que encierre completamente la pistola y sus componentes durante la limpieza, el lavado y el secado.
2. Pulverice disolvente a través de la pistola de pulverización en una estación de limpieza de pistolas cerrada.

## Reparación

Vea las Piezas, página 22, para obtener información sobre las referencias.

## Cambio de la aguja

1. Retire la perilla (8), el muelle (29), y la aguja (9). Realice la inspección. Reemplace la boquilla (9a) o la aguja (9) según sea necesario. Vea la página 2.
2. Introduzca la aguja (9), el muelle (29), y la perilla (8).

## Reemplazo de la boquilla

1. Desenrosque el anillo de retención (14) para retirar el conjunto del cabezal de aire (13).
2. Dispare la pistola mientras desenrosca la boquilla (11) para evitar daños en la aguja.
3. Inspeccione la junta tórica (21) y reemplácela si fuera necesario.
4. Dispare la pistola mientras reemplaza la boquilla (11).
5. Introduzca el conjunto del cabezal de aire (13) en la pistola.
6. Enrosque el anillo de retención (14) en su lugar.

## Reemplazo de la válvula de control de aire

1. Retire el conjunto de la válvula de control de aire (5).
2. Introduzca el conjunto de repuesto (5) en la pistola.

## Cambio de la válvula neumática





1. Saque la tuerca del gatillo (24), el pasador del gatillo (23), la arandela ondulada (18) y el gatillo (10).
2. Retire la perilla (8), el muelle (29), la aguja (9) y la tuerca (7).
3. Retire el muelle (31) y empuje el conjunto de la válvula neumática (6) para sacarla por la parte trasera de la pistola.
4. Inspeccione los sellos de la copela en U (22) y, si fuera necesario, reemplácelos.
5. Lubrique la pistola tal como se describe en la sección de Mantenimiento, página 17.
6. Introduzca el conjunto de la válvula neumática de repuesto (6). Reemplace el muelle (31) y la tuerca (7).
7. Reemplace el gatillo (10), la arandela ondulada (18), el pasador del gatillo (23), la tuerca del gatillo (24), la aguja (9), el muelle (29), y la perilla (8).

## Reemplazo de las empaquetaduras de la aguja

1. Saque la tuerca del gatillo (24), el pasador del gatillo (23), la arandela ondulada (18) y el gatillo (10).
2. Retire la perilla (8), el muelle (29), y la aguja (9).
3. Desenrosque la tuerca (17) y retire la copela en U (16) y el esparcidor (15).
4. Introduzca el esparcidor de repuesto (15) *orientado hacia la parte trasera de la pistola*, la coplea en U (16) *orientada hacia la parte delantera de la pistola*, y la tuerca (17).
5. Reemplace el gatillo (10), la arandela ondulada (18), el pasador del gatillo (23), la tuerca del gatillo (24), la aguja (9), el muelle (29), y la perilla (8).

# Localización de averías



Problema	Causa	Solución
 <b>Correcto</b>	Chorro normal.	No se requiere acción alguna.
 <b>Incorrecto</b> Chorro pesado en la parte superior o inferior	Boquilla de fluido o cabezal de aire sucio o dañado.	Gire el cabezal de aire 180°. <i>Si el chorro sigue el cabezal de aire, el problema está en el cabezal de aire(13). Límpielo e inspecciónelo. Si el chorro no es correcto, reemplace el cabezal de aire.</i> <i>Si el chorro no sigue el cabezal de aire, el problema está en la boquilla de fluido. Límpiela e inspecciónela. Si el chorro no es correcto, reemplace la boquilla.</i>
 <b>Incorrecto</b> Chorro partido	Presión demasiado alta para la viscosidad del material que está siendo pulverizado.	Reduzca la presión de aire y aumente la viscosidad del material.  Corrija el chorro estrechando el tamaño del abanico con la perilla de ajuste de la anchura de pulverización (8).
 <b>Incorrecto</b>	Orificios del cuerno de aire sucios o distorsionados.	Limpie e inspeccione el cabezal de aire. Si el chorro no es correcto, reemplace el cabezal de aire.
La pistola pulveriza intermitentemente	Entra aire en la corriente de pintura.	Compruebe si la copa está vacía y llénela. Apriete la boquilla de fluido (11). Inspeccione y apriete la tuerca prensa-estopas de la aguja de fluido (17). Inspeccione la boquilla de fluido (11) en busca de daños.
No pulveriza	La taza está vacía.	Llene la taza.
	Se ha girado la perilla de ajuste del fluido (8) demasiado en sentido horario.	Ajuste la perilla (8) en sentido antihorario.
Excesivo retroceso de aire	Boquilla de fluido floja (11).	Apriete la boquilla de fluido (11).
	Sello de la boquilla de fluido dañado (21).	Reemplace el sello (21).

## Características técnicas

<b>Presión máxima de entrada de aire</b> .....	100 psi (0,7 MPa, 7 bar)
<b>Presión de funcionamiento del aire HVLP/Compliant</b>	
HVLP .....	30 psi (0,21 MPa, 2,1 bar)
Compliant .....	35 psi (0,24 MPa, 2,4 bar)
<b>Consumo de aire</b>	
HVLP .....	11.2 CFM a 30 psi (0,21 MPa, 2,1 bar)
Compliant .....	10.4 CFM a 35 psi (0,24 MPa, 2,4 bar)
Convencional .....	12,2 CFM a 43 psi (0,3 MPa, 3,0 bar)
<b>Gama de temperaturas de funcionamiento del fluido y de aire</b> .....	32°F a 109°F (0°C a 43°C)
<b>Pistola de pulverización:</b>	
Entrada de aire .....	1/4 npsm (R1/4-19)
Entrada de fluido .....	3/8 npsm (R3/8-19)
Peso con la taza .....	2,1 lbs (1,0 kg)
<b>Datos de sonido:</b>	
Presión de sonido de la pistola HVLP a 30 psi (0,21 MPa, 2,1 bar) .....	81,8 dB(A)**
Potencia de sonido de la pistola HVLP a 30 psi (0,21 MPa, 2,1 bar) .....	88,7 dB(A)**
Presión de sonido de la pistola Compliant a 35 psi (0,24 MPa, 2,4 bar) .....	74,68 dB(A)**
Potencia de sonido de la pistola Compliant a 35 psi (0,24 MPa, 2,4 bar) .....	83,07 dB(A)**
Presión de sonido de la pistola Convencional a 43 psi (0,3 MPa, 3,0 bar) .....	78,22 dB(A)**
Potencia de sonido de la pistola Convencional a 43 psi (0,3 MPa, 3,0 bar) .....	86,68 dB(A)**
<b>Tamaño de la taza del sifón</b> .....	1 cuarto de galón (0,95 litros)
<b>Piezas húmedas</b> .....	303 SST, 17-4 PH SST, PEEK, acetal, UHMWPE

\* Produce una presión de pulverización de 10 psi (0,07 MPa, 0,7 bar) en el cabezal de aire.

\*\* Todas las lecturas fueron tomadas con la válvula de abanico completamente abierta (tamaño máximo del abanico) y en la posición normal del operario. La potencia de sonido fue probada según la ISO 9614-2.

# Accessories / Accessoires / Accessorios

## Repair Kits

Part No.	Description
253748	Needle Packing Repair Kit
253783	Gun Repair Kit
253784	Air Cap Seal Kit
253785	Trigger Repair Kit
253933	Air Inlet Fitting Repair Kit
253934	Air Valve Repair Kit
24C269	Fluid Inlet Fitting Kit
24C310	Nozzle O-Ring Kit, 5-pack

## Air Valves

Part No.	Description
2210	Air Adjusting Valve with Gauge
3310	High Volume Air Adjusting Valve with Gauge
U04410	High Output Precision Air Valve
U05510	Digi-tell digital air adjusting valve

## Cleaning Kit

Part No.	Description
8260	12 Piece Spray Gun Brush Kit

## Test Gauges

Part No.	Description
253747	HVLP Verification

# Parts / Pièces / Piezas

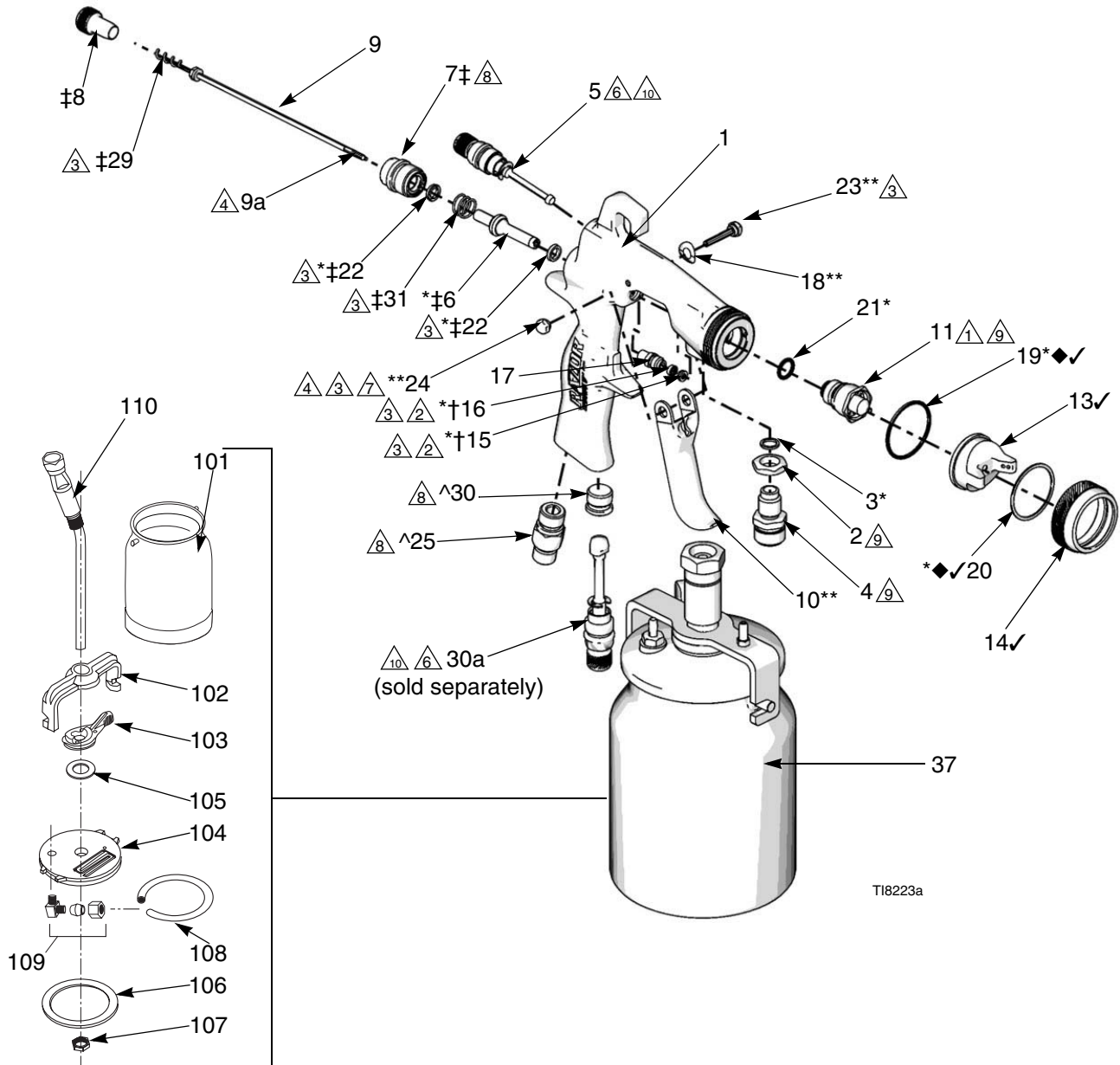

- ① Pull trigger before installing nozzle (11).
- ② Insert spreader (15) with tapered end facing rear of gun. Insert u-cup (16) with open end facing front of gun.
- ③ Apply lubricant.
- ④ Apply low strength thread retainer.
- ⑤ Apply thread sealant.
- ⑥ Torque to 85-90 in.-lbs.
- ⑦ Torque to 15-20 in.-lbs.
- ⑧ Torque to 175-185 in.-lbs.
- ⑨ Torque to 155-165 in.-lbs.
- ⑩ Install with valve assembly turned fully CCW to outermost position.

- ① Tirer sur la gâchette avant d'installer la buse (11).
- ② Insérer l'écarteur (15) avec l'extrémité conique face vers l'arrière du pistolet. Insérer le joint calotte (16) avec la face ouverte face vers l'avant du pistolet.
- ③ Enduire de lubrifiant.
- ④ Appliquer un fixateur pour filetages léger.
- ⑤ Appliquer un produit d'étanchéité.
- ⑥ Serrer à 85-90 in.-lbs.
- ⑦ Serrer à 15-20 in.-lbs.
- ⑧ Serrer à 175-185 in.-lbs.
- ⑨ Serrer à 155-165 in.-lbs.
- ⑩ A monter avec l'ensemble de vanne tournée à fond dans le sens antihoraire.

- ① Dispare el gatillo antes de instalar la boquilla (11).
- ② Introduzca el esparcidor (15) con la parte biselada orientada hacia la parte trasera de la pistola. Introduzca la copela en U (16) con el extremo abierto orientado hacia la parte delantera de la pistola.
- ③ Aplique lubricante.
- ④ Aplique retén de roscas de poca fuerza.
- ⑤ Aplicar producto sellador para roscas.
- ⑥ Apriete a un par de 85-90 in.-lbs.
- ⑦ Apriete a un par de 15-20 in.-lbs.
- ⑧ Apriete a un par de 175-185 in.-lbs.
- ⑨ Apriete a un par de 155-165 in.-lbs.
- ⑩ Instalar con el conjunto de la válvula completamente girada en sentido antihorario, en la posición más extrema.

Ref. No.	Part No.	Description	Qty.	
1		BODY, gun	1	* Included in Gun Repair Kit 253783 (purchase separately).
2	27076	LOCK NUT, fluid inlet	1	** Included in Trigger Repair Kit 253785 (purchase separately).
3*		GASKET, fluid inlet	1	
4	27075	FITTING, fluid inlet	1	† Included in Needle Packing Repair Kit 253748 (purchase separately).
5	253976	VALVE, air control, assy	1	‡ Included in Air Valve Repair Kit 253934 (purchase separately).
6*‡		VALVE, air, assy	1	◆ Included in Air Cap Seal Kit 253784 (purchase separately).
7‡		NUT	1	^ Included in Air Inlet Fitting Repair Kit 253933 (purchase separately).
8‡		KNOB, fluid adjust	1	✓ Included in Air Cap with Retaining Ring Kit (purchase separately). See page 2.
9	page 2	NEEDLE (includes 9a)	1	
9a	page 2	TIP, needle	1	
10**		TRIGGER	1	
11	page 2	NOZZLE (includes 21)	1	
13✓	page 2	AIR CAP	1	
14✓	253970	RING, retaining	1	
15*†		SPREADER, needle packing	1	
16*†		U-CUP, needle packing	1	
17	253972	NUT, needle packing	1	* Compris dans le kit de réparation (253783) du pistolet (à acheter séparément).
18**		WASHER, wave	1	** Compris dans le kit de réparation (253785) de la gâchette (à acheter séparément).
19*◆✓		O-RING, PTFE	1	† Compris dans le kit de réparation (253748) de la garniture du pointeau (à acheter séparément).
20*◆✓		WASHER, UHMWPE	1	‡ Compris dans le kit de réparation (253934) de la vanne d'air (à acheter séparément).
21*		O-RING, PTFE	1	◆ Compris dans le kit (253784) de joint du chapeau d'air (à acheter séparément).
22*‡		PACKING, u-cup	2	^ Compris dans le kit de réparation (253933) du raccord d'entrée d'air (à acheter séparément).
23**		PIN, trigger	1	✓ Compris dans le kit de le chapeau d'air équipée de la bague de retenue (à acheter séparément). Voir page 2.
24**		NUT, trigger	1	
25^		FITTING, air inlet	1	
28*		WASHER, UHMWPE (not shown)	1	
29‡		SPRING, fluid	1	
30^		PLUG, air inlet	1	
30a	253979	VALVE, air inlet adjustment (sold separately)	1	
31‡		SPRING, air valve	1	
32	253974	TOOL, gun (not shown)	1	
36*‡		TOOL, seal installation (not shown)	1	
37	6610	CUP, "No Drip", siphon, assy	1	
101	6630	CANISTER	1	* Incluido en el kit de reparación de la pistola 253783 (se adquieren por separado).
102	20989	BRIDGE	1	** Incluido en el Kit de reparación del gatillo 253785 (se adquiere por separado).
103	20990	LEVER	1	† Incluido en el Kit de reparación de las empaquetaduras de la aguja 253748 (se adquiere por separado).
104	21497	LID	1	‡ Incluido en el Kit de reparación de la válvula neumática 253934 (se adquiere por separado).
105	20996	WASHER; 1.25 dia.	1	◆ Incluido en el Kit del sello del cabezal de aire 253784 (se adquiere por separado).
106	20994	GASKET, 3.5 dia.	1	^ Incluido en el Kit de reparación del racor de entrada de aire 253933 (se adquiere por separado).
107	20995	NUT, locking	1	✓ Incluido en el kit del cabezal de aire con el anillo de retención (se adquiere por separado). Ver página 2.
108	20485	TUBE, "No Drip"	1	
109	20487	ELBOW, "No Drip"	1	
110	20988	FLUID TUBE, assy	1	

# 3 Year Limited Warranty

Sharpe warrants this product to the original user against defective material or workmanship for a period of 3 years from the date of purchase.

Sharpe reserves the right to determine whether the part or parts failed because of defective material, workmanship, or other causes. Failures caused by accident, alteration, or misuse are not covered by this warranty.

Sharpe, at its discretion, will repair or replace products covered under this warranty free of charge. Repairs or replacements of products covered under this warranty are warranted for the remainder of the original warranty period.

Sharpe or its authorized service representatives must perform all warranty repairs. Any repair to the product by unauthorized service representatives voids this warranty. The rights under this warranty are limited to the original user and may not be transferred to subsequent owners.

This warranty is in lieu of all other warranties, expressed or implied, including warranties of merchantability and fitness for a particular purpose. Some states do not allow the exclusion or limitations of incidental or consequential damages, so the above limitations may not apply to you.

## Sharpe Information

**TO PLACE AN ORDER**, contact your SHARPE distributor or call 1-800-742-7731 or visit our website at [www.sharpe1.com](http://www.sharpe1.com).

## Product Registration

Thank you for the purchase of your Sharpe® product. We greatly appreciate your business.

Important reasons to register your product:

- Registration enables Sharpe to notify you if there is a problem with your product.
- Improved Product Development - Your input helps us continue to design products that meet your needs.

For the most up-to-date information and to register your product, please go to [www.sharpe1.com](http://www.sharpe1.com) and click on "Register Product."

*All written and visual data contained in this document reflects the latest product information available at the time of publication.  
Graco reserves the right to make changes at any time without notice.*

Original instructions. This manual contains English, French, and Spanish. MM 311685

**SHARPE MANUFACTURING • P.O. BOX 1441, MINNEAPOLIS, MN 55440-1441**

Copyright 2006, Graco Inc. is registered to ISO 9001

**1-800-742-7731, [www.sharpe1.com](http://www.sharpe1.com)**

Revised 02/2011